

5. VOORNAAMSTE ONDERDELEN

1. Draadgeleider en standaard
2. Handvat
3. Draadspannings knop linker naald (blauw)
4. Draadspannings knop rechter naald (groen)
5. Draadspannings knop boven gripper (oranje)
6. Draadspannings knop onder gripper (geel)
7. Naaldplaat
8. Stofkap
9. Gripperdekse
10. Stroom en licht schakelaar
11. Steek afstelknop
12. Handwiel
13. Garenstandaard
14. Garen coon adapter
15. Spoelhouder
16. Persvoet hefboom
17. Differentieel transport afstelknop
18. Ondermes klemplaat

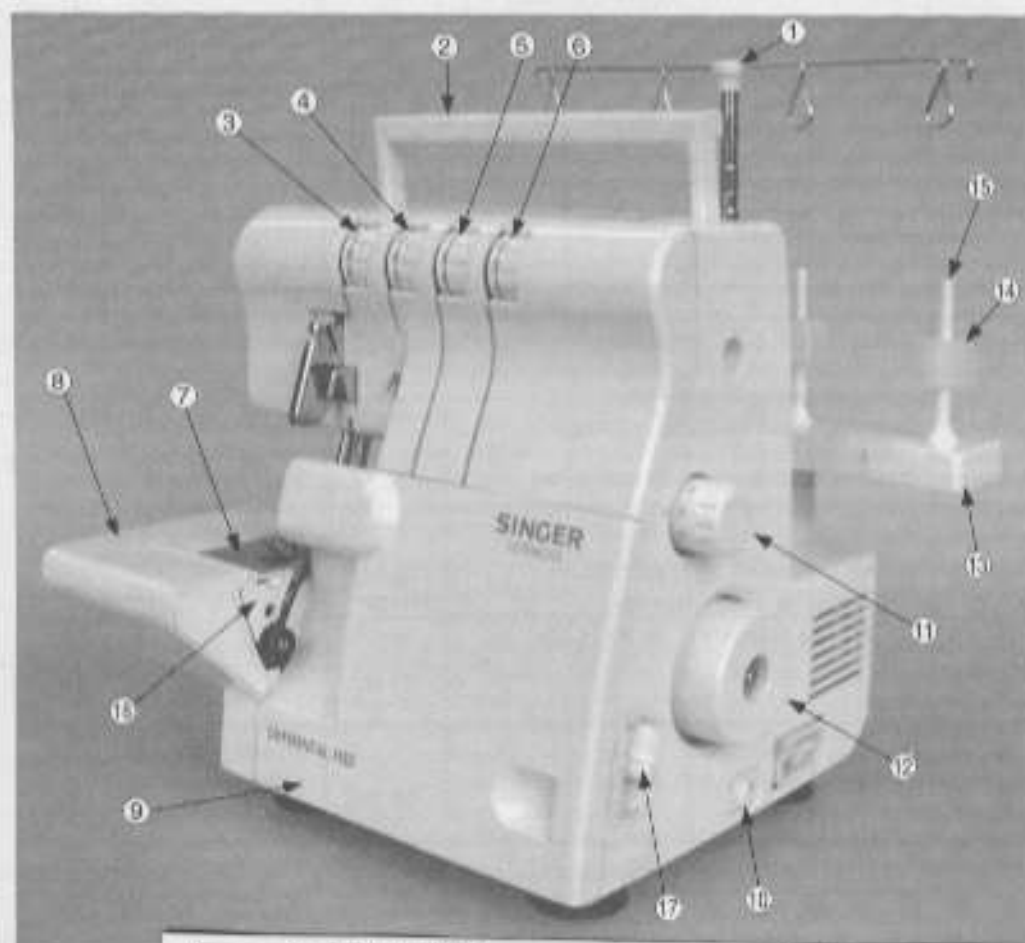

GERRIJTS
Naaimachinehandel
&
Stomerij

www.naaimachinhandel.com
www.psepop.com

Handelsstraat 14
9501 ET Stadskanaal
Tel. 0599 - 612419
info@gerrijts.nl

1. KEUZE AAN STEKEN

Met deze machine is het mogelijk om verscheidene type steken te naaien afhankelijk van de combinatie van naald positie, inrijmethodes, draadspanning afstelling en het gebruik van de rechter grijper en spreider.

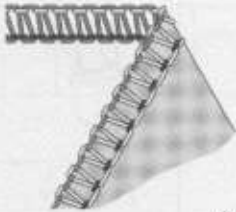
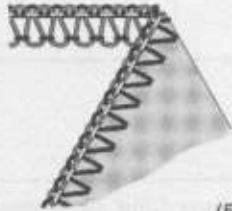
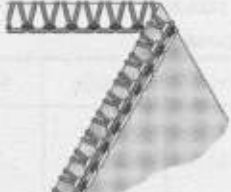
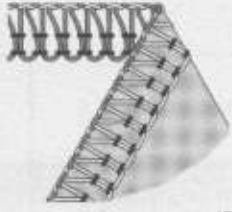
Steek Type			Zie pagina
1. 3 draads overlock		Deze soort naad wordt door 1 naald 3 draads verwezenlijkt, vaak gebruikt voor het maken van naden aan gewoon katoenen stof. Door de naald positie te wijzigen kunnen naden met een breedte van 3.5 mm en 5.7 mm overlock naad worden genaaid.	29
2. 3 draads platte lock		Deze 1 naald 3 draads steek wordt gebruikt voor het maken van tegen elkaar aanliggende of overlappende naden en voor het maken van siersteken met een decoratieve draad. Door de naald positie te wijzigen kan ook een 3.5 mm of en 5.7 mm overlock naad worden genaaid.	30
3. 3 draads overlock met omgerolde kantafwerking		Deze 1 naald 3 draads steek wordt gebruikt voor het naaien van smalle rolzomen of decoratieve randen. Door de naald positie te wijzigen kan ook een 3.5 mm of en 5.7 mm overlock naad worden genaaid.	31
4. 4 draads safety stich		Deze 4 draads steek is een safety stich opgebouwd uit een combinatie van 2 draads overlock en dubbele kettingsteek. Het maken van naden en het overlocken kan op rekbare stoffen in één keer worden gedaan. Bijvoorbeeld dubbel kant stoffen en die voor zwemkleding.	32

- Afhankelijk van de gebruikte naald positie is het mogelijk om met deze 2 draads of 3 draads overlock met een standaard breedte van 3.5 mm of 5.7 mm te maken.

Gerrijts
 Handelsstraat 14
 9501 ET Stadskanaal
 tel. 0599-612419
www.naaimachinehandel.com
 en www.paspop.com
info@gerrijts.nl

11. HET INRIJGEN VAN DE MACHINE

Inrij diagram

- Aan de binnenkant van de grijper afdekplaat zit een inrijdiagram met kleurcodering voor een snel overzicht.
- Rijg de machine in, in de volgorde van 1 tot 4.

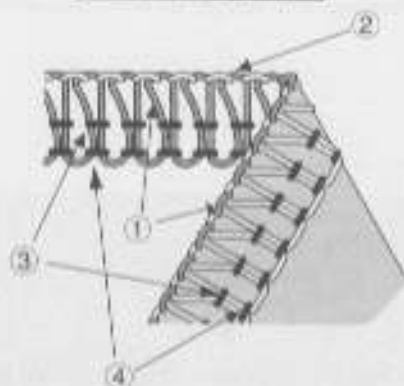
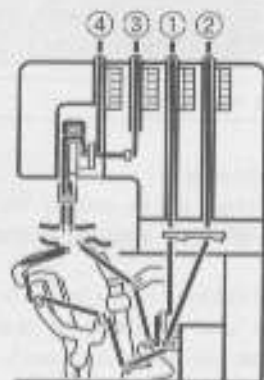

Uitleg van de kleur coderingen

1. Boven grijper draadoranje
2. Onder grijper draadgeel
3. Rechter naald draadgroen
4. Linker naald draadBlauw

Het juist inrijgen van de machine



Waarschuwing:
zorg ervoor dat de stroomschakelaar uit staat.

1) Inrijgen van de boven grijper (oranje)

- Rijg de boven grijper in door de aangegeven stappen 1 tot 8 te volgen.
- Haal de draad van achter naar voren door de draadgeleider 1.

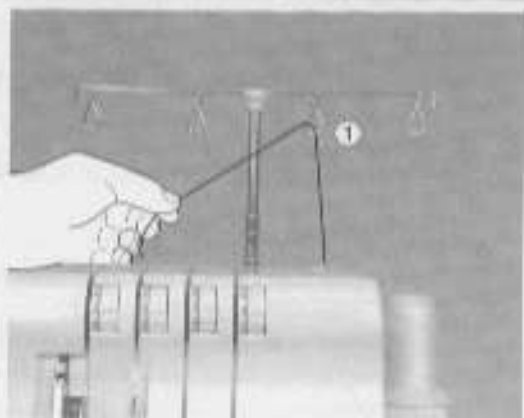
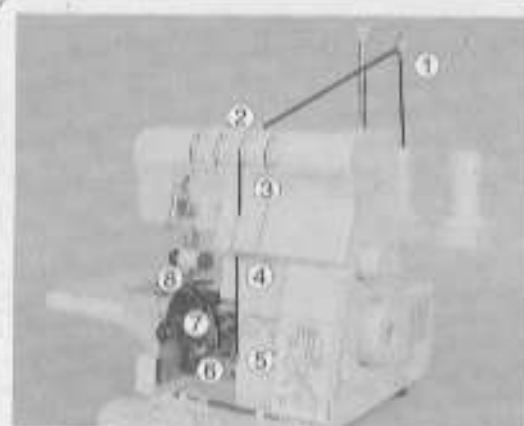

- Rijg de bovenste draadgeleider in door de draad omhoog te trekken tot deze onder de draadgeleider 2 glijdt.

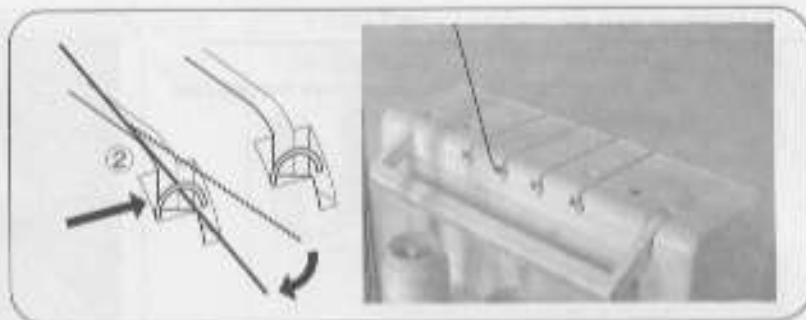

- Houd de draad vast tussen de vingers en trek deze goed tussen de spanningschijven.

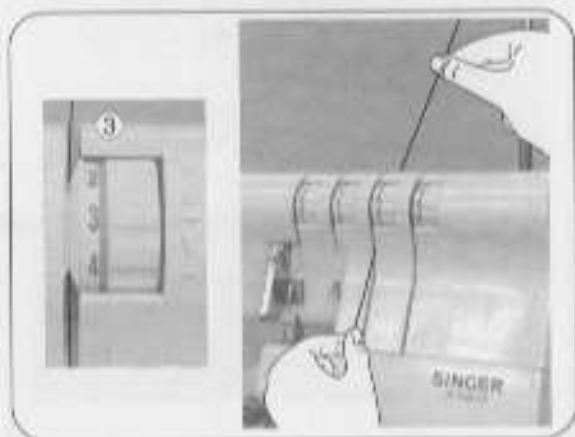

- Rijg de grijper in door de oranje kleur gecodeerde draadgeleiders 4 tot 7 te volgen.

- Rijg het grijperoog 8 in van voor naar achter.

Attentie: gebruik de pincet die in de accessoiresdoos is meegeleverd voor het inrijgen van de grijper.

- Trek ongeveer 10 cm (4 inch) draad door de grijper en leg deze naar achter onder de voet door.

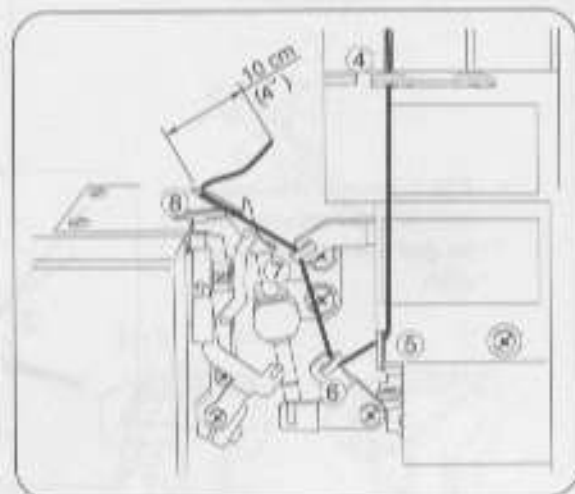

2) Inrÿgen van de ondergriep (geel)

- Rijg de ondergriep in door de aangegeven stappen 1 tot 9 te volgen.

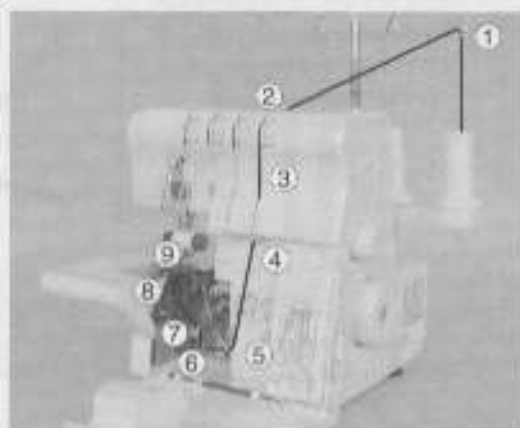

- Haal de draad van achter naar voren door de draadgeleider 1.

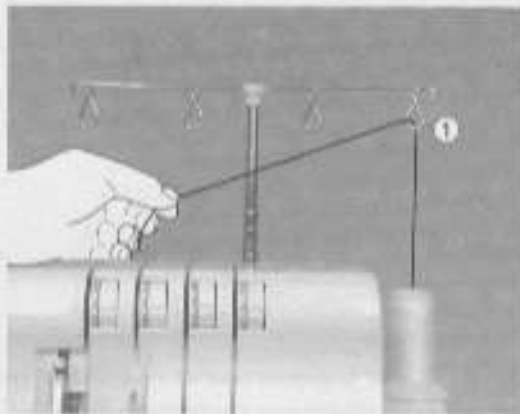

- Rijg de bovenste draadgeleider in door de draad omlaag te trekken tot deze onder de draadgeleider 2 glĳdt.

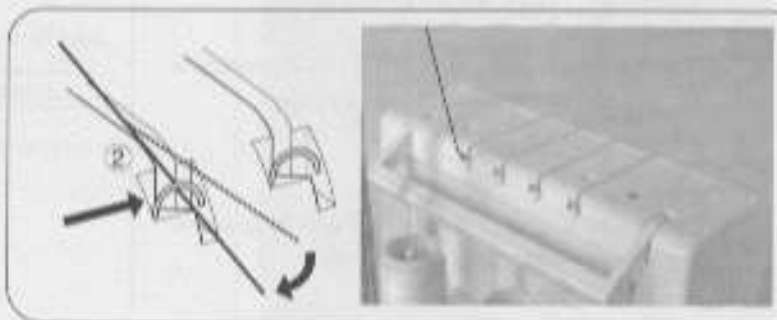

- Houid de draad tussen de vingers vast en trek deze goed tussen de spanningschĳven 3.

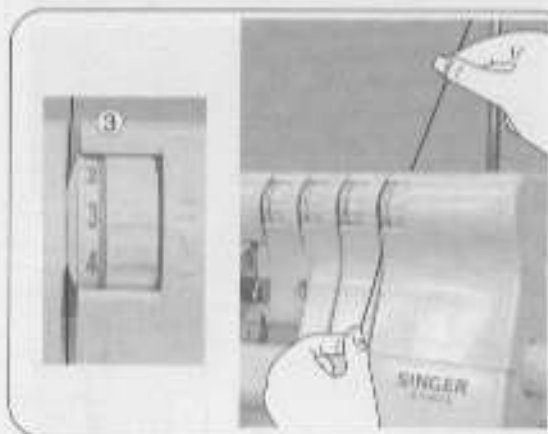

- Draai het handwiel naar u toe tot de onder gripper in de uiterst rechter stand staat.

- Rijg de gripper draad van de machine in door de gele kleur codering draadgeleiders 4 tot 7 te volgen.

Attentie: Het gebruik van de pincet die in de accessoiresdoos is meegeleverd vergemakkelijkt het inrijgen van de gripper.

- Trek de draad met de pincet ongeveer 4 cm (1-1/2 inch) door de draadgeleider 7.

- Doe het garen met de punt van de pincet naar links richting geleider 8.

- Trek de draad omhoog en in draadgeleider 8.

- Trek de draad naar achteren en over de bovenkant van linker gripper 9 a.

- Daarna trekt u de draad voorzichtig naar beneden, zodat hij in de gleuf van gripper 9b zal glijden.

- Nu kunt u de draad door het oog aan het einde van de gripper 10 halen.

Attentie: Het gebruik van de pincet die in de accessoiresdoos is meegeleverd vergemakkelijkt het inrijgen van de gripper .

- De draad moet in de gleuf van de onder gripper zitten.

- Trek ongeveer 10 cm (4 inch) draad door het gripperoog en leg de draad onder de voet door naar achter.

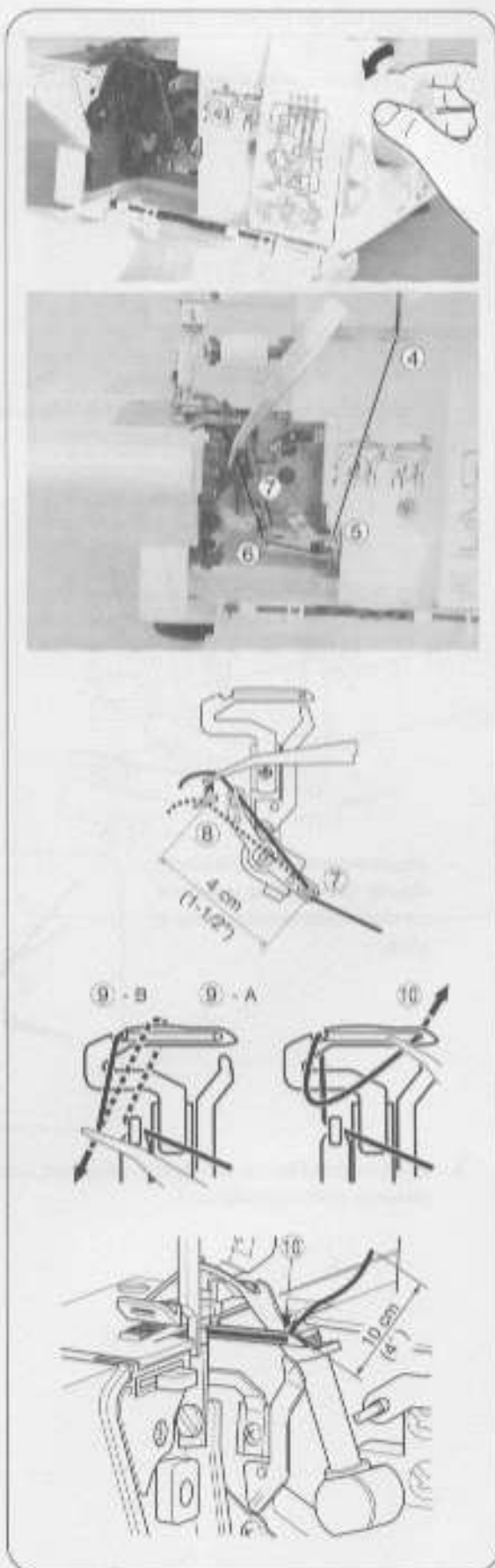

3) Inrijgen van de rechter naald (groen)

- Rijg de rechter naald in door de aangeven stappen 1 tot 8 te volgen.

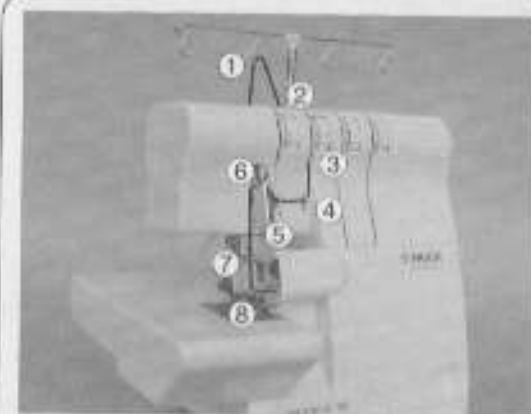

- Haal de draad van achter naar voren door de draadgeleider 1.

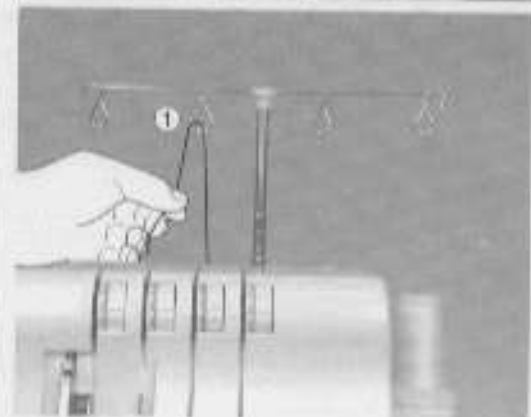

- Rijg de bovenste draadgeleider in door de draad omlaag te trekken tot deze onder draadgeleider 2 glijdt.

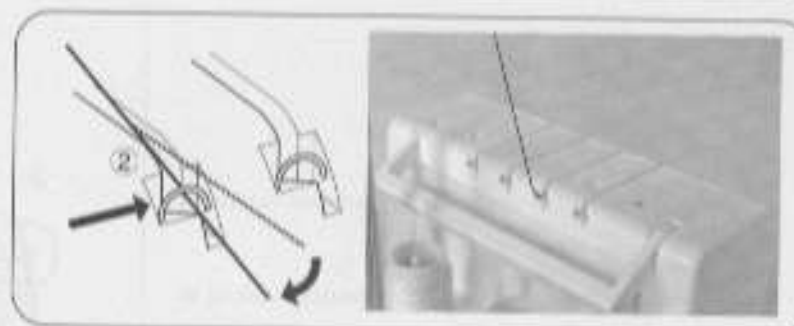

- Houd de draad tussen de vingers vast en trek deze goed tussen de spanningschijven 3.

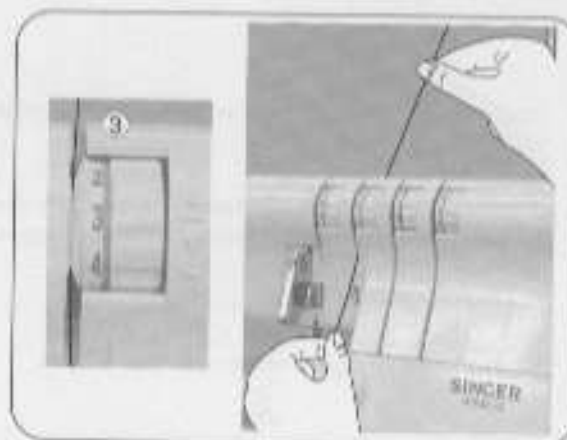

4) Inrijgen van de linker naald (blauw)

- Rijg de linker naald in door de aangegeven stappen 1 tot 7 te volgen.

- Haal de draad van achter naar voren door de draadgeleider 1.

- Rijg de bovenste draadgeleider in door de draad onlaag te trekken tot deze onder draadgeleider 2 glijdt.

- Houd de draad vast tussen de vingers en trek deze goed tussen de spanningschijven 3.

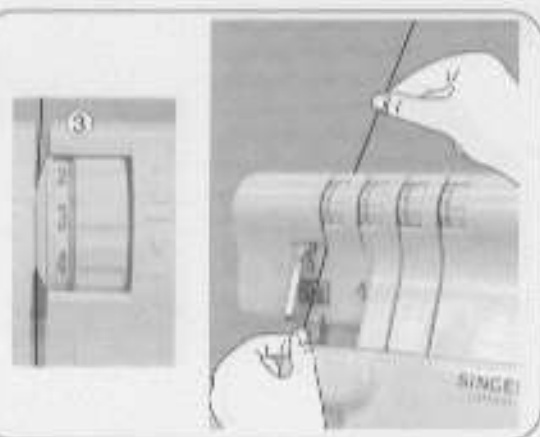
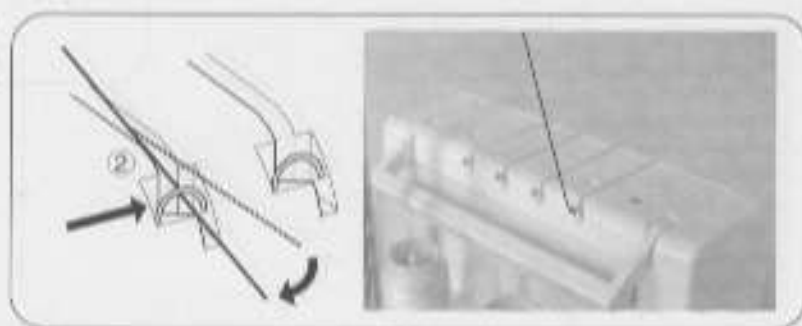
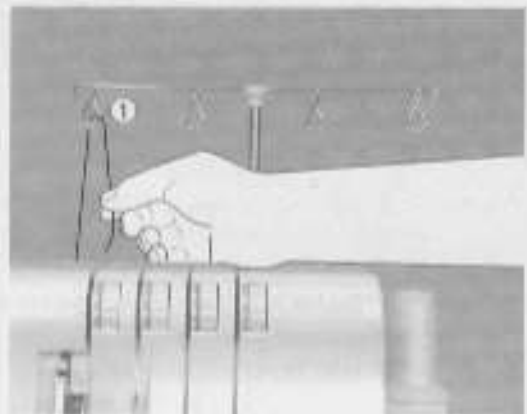
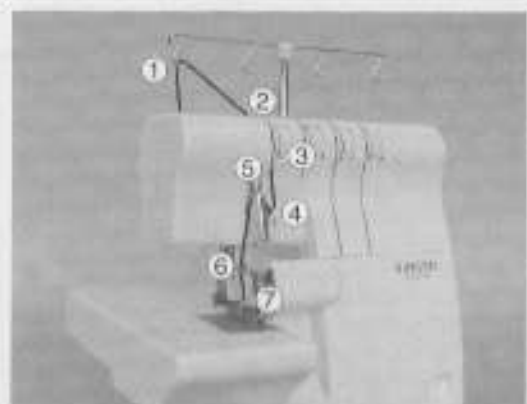

Het verstevigen van een naad

- Door keperband in te steken tijdens het overlock naaien zal de naad worden verstevigd.
 - Door het gaatje aan de voorzijde van de persvoet kan het band worden ingestoken.
 - Plaats het band onder de persvoet in de richting van de achterkant van de machine, en naai de naad van het kledingstuk.
-
- Het band wordt vastgezet tijdens het naaien van de naad.

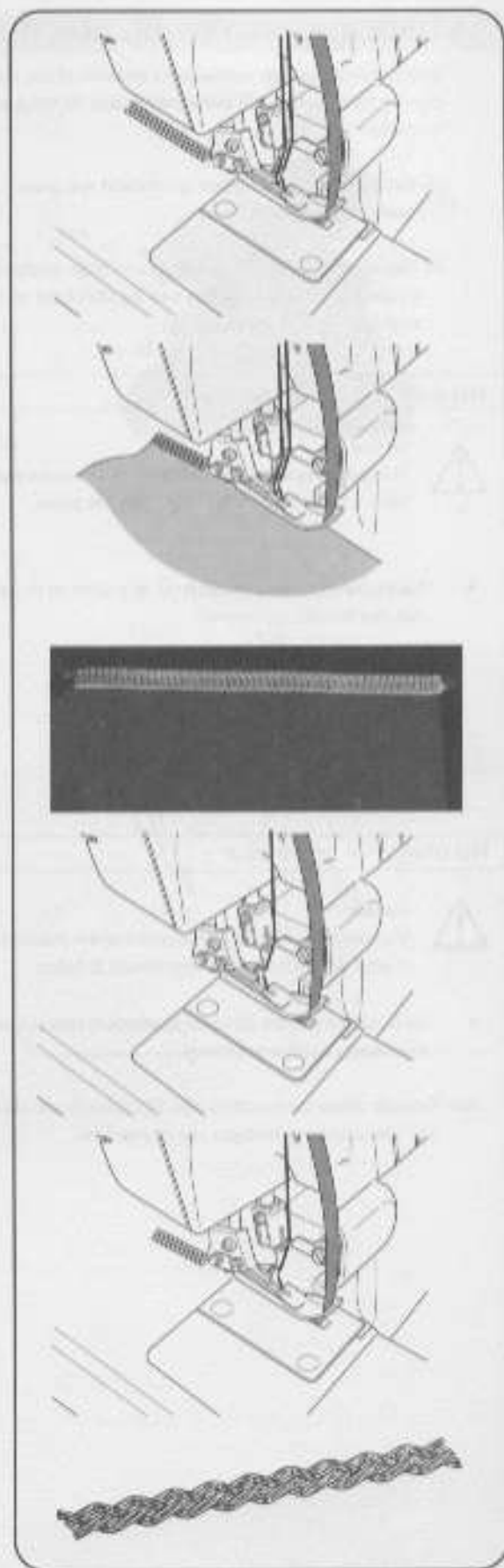

Het versieren met tressen door een draad ketting.

- Zet het beweegbare bovenmes in de vrije stand.
- Plaats een vulkoordje van bijvoorbeeld garen of een bandje van keperstof door het gaatje in de voorkant van de persvoet.
- Plaats het vulkoordje onder de voet en maak een draadketting van de gewenste lengte.
- Deze draadkettingen kunnen enkel worden gebruikt of ze kunnen worden gevlochten in 3 of 4 voudige vlechten