

1. Handvat
2. Draadgeleider
3. Draadspanningsplaatjes
4. Draadhefboom
5. Schaal - draadspanning
6. Draadspanningsknop
7. Draadgeleider met draadaantrekveer
8. Naaldstang
9. Draadgeleider
10. Naaivoet
11. Transporteur

12. Spoelhuis
13. Grijper (spoel)
14. Grijperdeksel
15. Grondplaat
16. Persvoetlichter
17. Persvoetstang
18. Naaldklemmschroef
19. Naald
20. Steekplaat
21. Knop voor verzinken van de transporteur

22. Vrije arm
23. Schaal - steeklengte
24. Steeklengteknop
25. Knop voor achteruitnaaien
26. Knopje voor aanschuiftafel
27. Garenpenen
28. Steekkeuze-symbolen
29. Steekkeuzeknop
30. Handwiel
31. Spoelarm
32. Spoelas

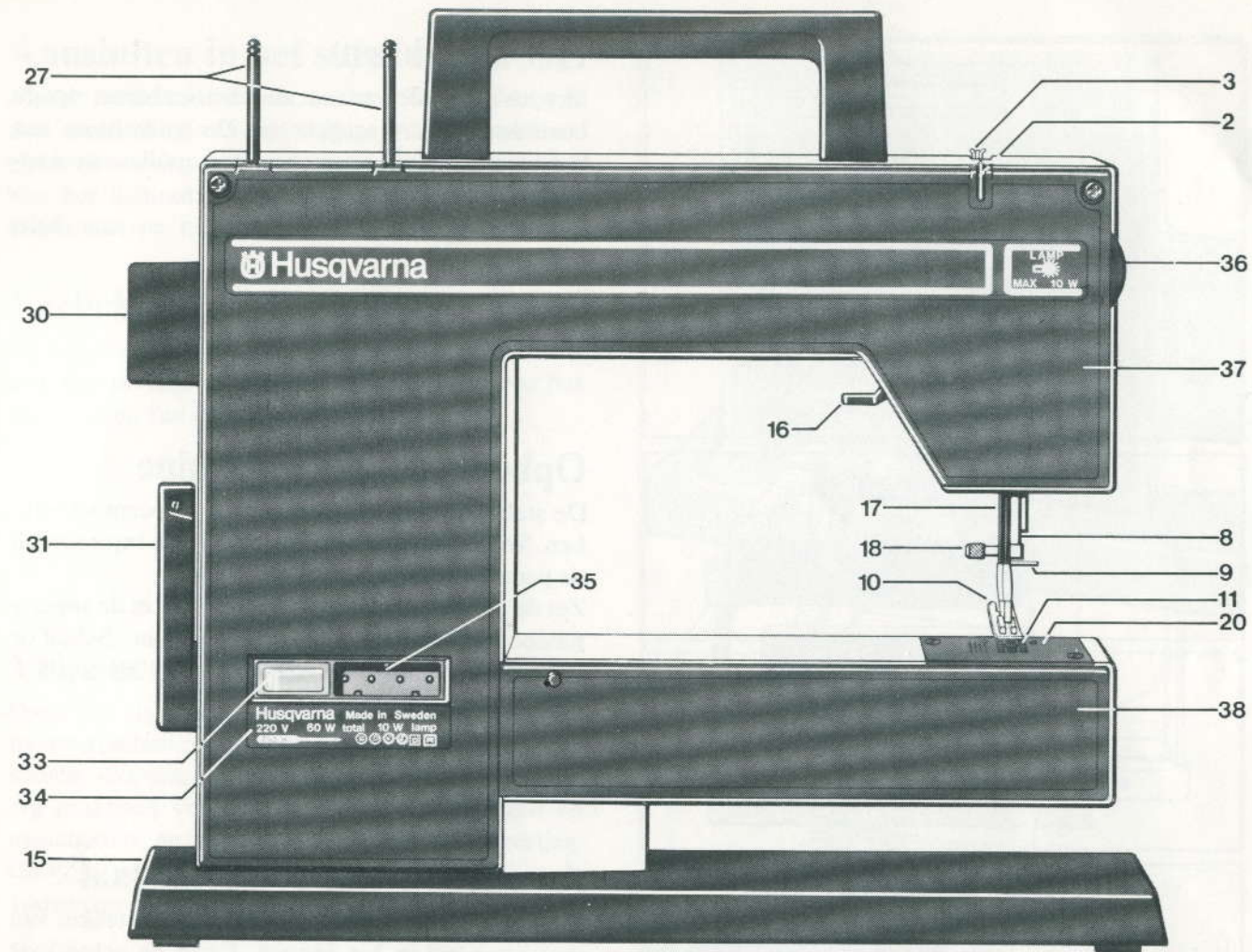

- 2. Draadgeleider
- 3. Draadspanningsplaatjes
- 8. Naaldstang
- 9. Draadgeleider
- 10. Naaivoet
- 11. Transporteur
- 15. Grondplaat

- 16. Persvoetlichter
- 17. Persvoetstang
- 18. Naaldklemmschroef
- 20. Steekplaat
- 27. Garenpenen
- 30. Handwiel
- 31. Spoelarm

- 33. Lampschakelaar
- 34. Type plaatje
- 35. Contact voor voetpedaal
- 36. Wieltje voor naaivoetdruk
- 37. Dekplaat
- 38. Dekplaat vrije arm



GERRIJTS
Naaimachine handel
&
Stomerij

www.naaimachinehandel.com
www.paspop.com

Handelsstraat 14
9501 ET Stadskanaal
Tel. 0599 - 612419
info@gerrijts.nl

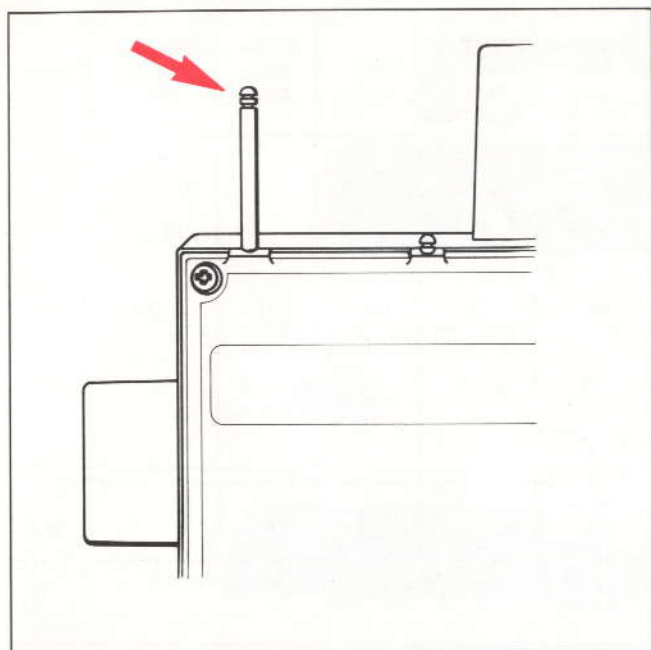

Garenpenen

Aan de achterkant van de machine zitten twee garenpenen. Trek één ervan omhoog door het bovenste zichtbare gedeelte vast te pakken.

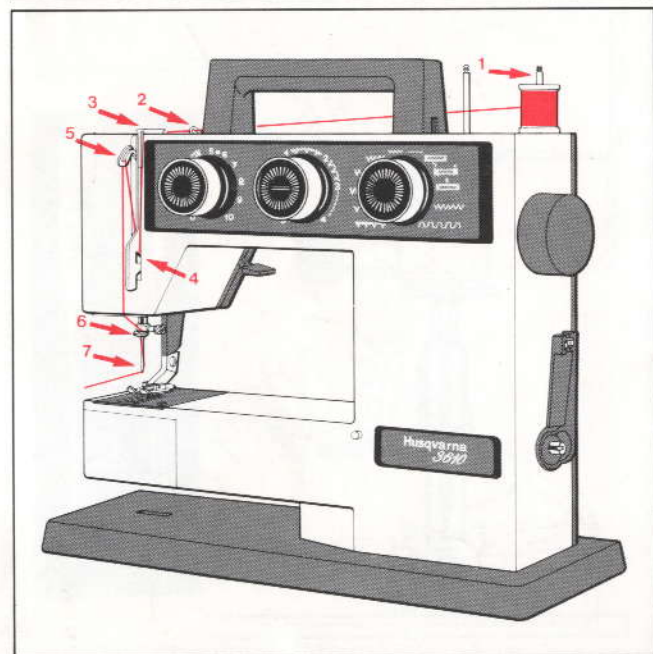

Het inrijgen van de bovendraad

Let erop dat het naaivoetje gelicht is. Draai het handwiel naar u toe totdat de naald in de hoogste stand staat. Zet de klos op de garenpen 1 en rijg de machine als volgt in. Leg de draad in draadgeleider 2 op de bovenarm. Trek vervolgens de draad rechts naar voren tussen de spanningplaatjes 3 en naar onderen om draadgeleider 4. Nu rijgt u verder, waarbij u de draad van rechts in het gleufje van draadhefboom 5 trekt.

Vervolgens wordt de draad achter de zwarte draadgeleider 6 geleid. De draad wordt van voren naar achteren in de naald gestoken. Dank zij de contrasterende witte kleur achter het oog van de naald, wordt het insteken van de draad in de naald 7 vergemakkelijkt.

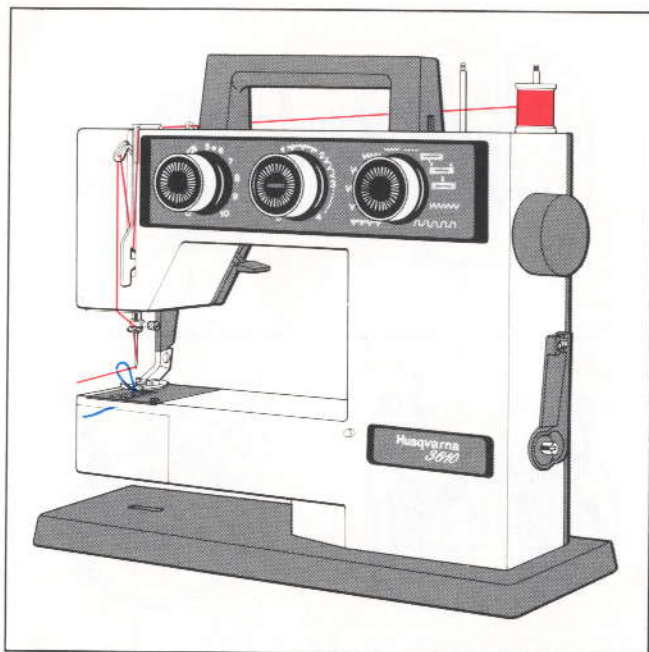

Het ophalen van de onderdraad

Houd de ingeregen bovendraad slap en draai het handwiel naar u toe tot de naald éénmaal naar beneden en weer naar boven is gegaan. Als de naald in de hoogste stand staat, trekt u voorzichtig aan de bovendraad en krijgt dan een lus van de onderdraad, die u gemakkelijk kunt pakken. Niet te hard aan de bovendraad trekken, daar dan de naald verbogen kan worden.

De draden worden ongeveer 15 cm naar achteren getrokken. Zijn de draden te kort, dan kan het gebeuren, dat de draad uit het oog van de naald getrokken wordt als u begint te naaien.

Garenmesje

Aan de achterkant van de persvoetstang bevindt zich een schuine insnijding. Als u de draad daarlangs trekt, wordt het garen gemakkelijk afgesneden.

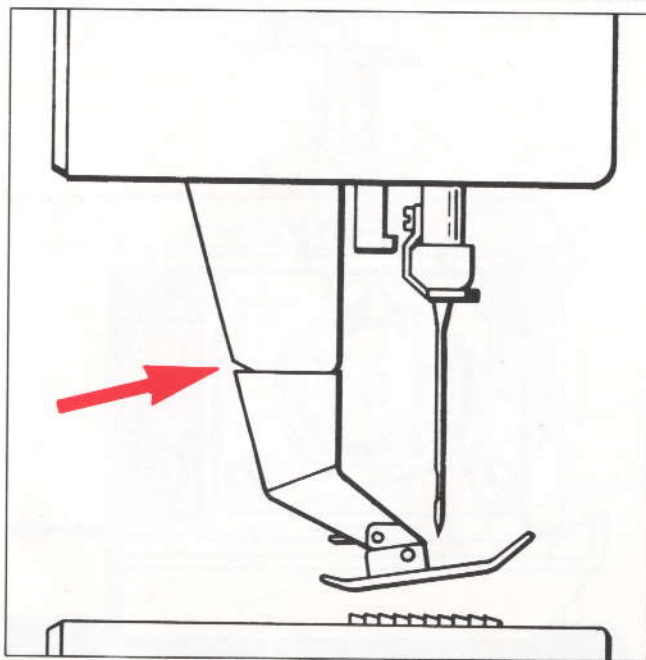

Gerrijs

Handelsstraat 14
 9501 ET Stadskanaal
 tel. 0599-612419
 info@naaimachinehandel.com
www.naaimachinehandel.com
 en www.paspop.com

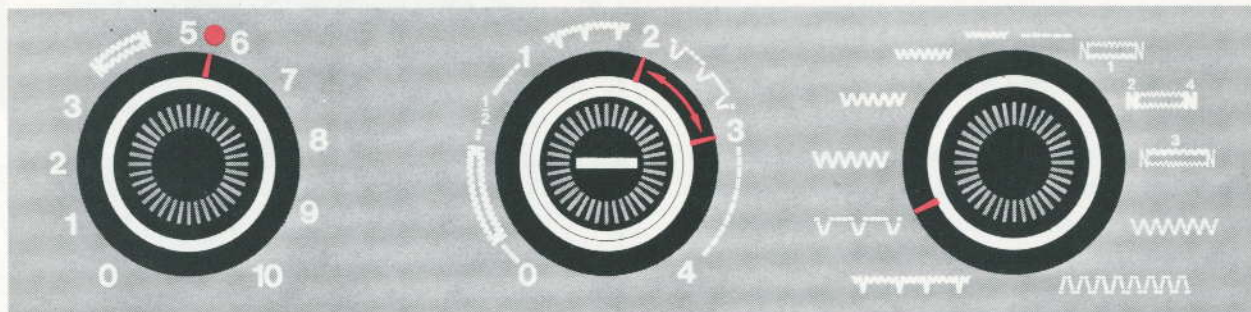

Draadspanning

Steeklengte

Steekkiezer

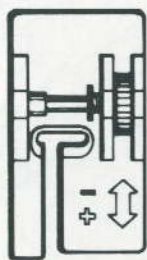
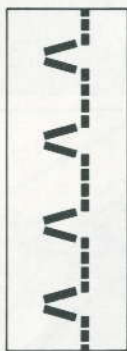

Blindzoomvoetje 41 15 331-01

Blindzoom

Lees eerst blz. 29.

De naald in de hoogste stand stellen door het handwiel naar u toe te draaien. De steekkeuzeknop op symbool "V" "V" plaatsen. De steeklengteknop op 2-3 stellen als gerecommendeerde grondinstelling.

Deze afstelling is een gemiddelde afstelling. U kunt de steeklengte vergroten of verkleinen wanneer u de afstand tussen de hechtingen veranderen wilt.

De blindzoom wordt gebruikt voor het zomen van b.v. rokken zonder dat dit op de goede kant te zien is. Hij bestaat uit kleine rechte steken en grote zig-zagsteken.

Extra te leveren onderdelen

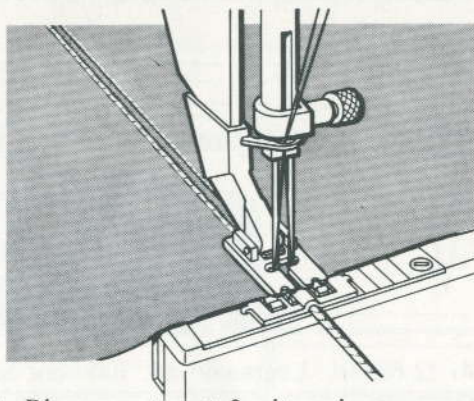

41 11 389-01. Biezenvoet met 3 uitsparingen voor evenwijdige biezennaden met de tweelingnaald.
40 15 427-01. Koordgeleider voor biezennaden met of zonder ingenaaid koordje. Voor rechte naad of rekbare naad en iets strakkere draadspanning.

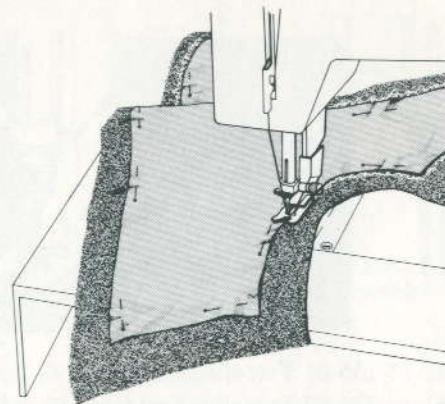
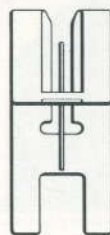

41 13 931-01. Doorslagvoet. Met behulp van deze voet kunt u aanwijzingen van het papieren patroon op de stof overbrengen. Met zig-zag naaien, steeklengte 2-2,5 en losse bovendraadspanning.

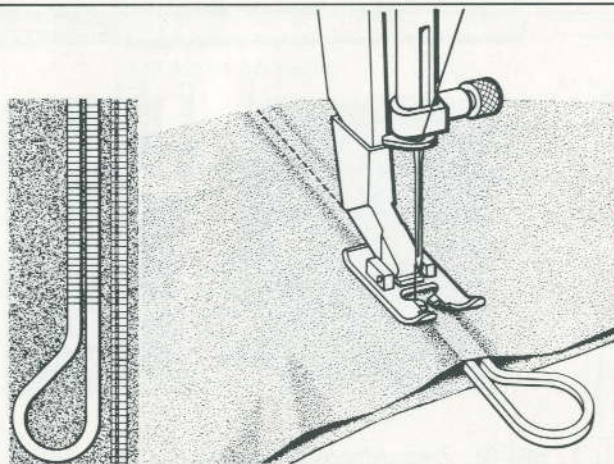



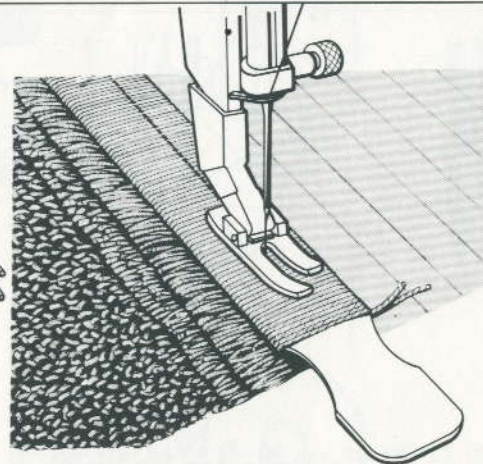































40 15 367-01. Ajourvork. De vork tussen twee lagen van de stof leggen, die men met rechte naad en lange steken naait.



41 13 458-01, 30 mm. 41 13 458-02, 45 mm. Rya liniaal. De wol om de liniaal winden en met de rechte naad vastnaaien. Speciale naaivoet voor het naaien van rya, 41 12 964-01.

Naai-gids

	<i>Draadspanning</i>	<i>Steeklengte</i>	<i>Steekkiezer</i>	<i>Naaivoet</i>
<p><i>Rechte naad</i> In elkaar naaien, zomen, plooiën. De steeklengte kan veranderd worden.</p>	 ●	 2	 -----	<p>Voetje voor nuttige naden 41 11 383-01</p> 
<p><i>Rijgen</i> De steeklengte kan veranderd worden.</p>	 	 4	 -----	<p>Voetje voor nuttige naden 41 11 383-01</p> 
<p><i>Zig-zag</i> Afwerken. Steeklengte en steekbreedte kunnen veranderd worden.</p>	 ●	 2	 	<p>Voetje voor nuttige naden 41 11 383-01</p> 
<p><i>Zig-zag</i> Aanzetten van kant, applicaties. Steeklengte en steekbreedte kunnen veranderd worden.</p>	 ●	 0,3-0,5	 	<p>Voetje voor nuttige naden 41 11 383-01</p> 
<p><i>Zig-zag</i> Zomen van linnegoed. Picot (afwerken om gevou- wen kant).</p>	 ●	 1	 	<p>Voetje voor nuttige naden 41 11 383-01</p> 
<p><i>Genaaide zig-zag</i> Afwerken van elastische, dunne of rafelige stoffen. Naaien van badstof.</p>	 ●	 1	 	<p>Voetje voor nuttige naden 41 11 383-01</p> 
<p><i>Verstellen</i> Stoppen en verstellen van alle stoffen.</p>	 ●	 0,5-1	 	<p>Voetje voor nuttige naden 41 11 383-01</p> 

Inhoud

Aanschuiftafel	8	Naden instellen	19-39
Aansluiten van de machine op het lichtnet ..	7	Onderdraad inrijgen	13
Aansluiten van de voetpedaal	6	Onderdraad ophalen	14
Achteruitnaaien	19	Onderdraadspanning	15
Afbeeldingen van de machine	4-5	Onderhoud van de machine	43
Afwerken met band	24	Onzichtbaar zomen	29-31
Afwerken van naden	27	Opbergen van de machine	6
Apparatoendoos, inhoud	46	Op elkaar afgewerkte naden	35
Applicaties	25	Over elkaar gelegde naden	35
Badstof naaien	27	Persvoetlichter	8
Blindzoom, elastisch	31	Raadgevingen voor het naaien	18
Blindzoom, onzichtbare zoom	30	Rechte naad	19
Borduren uit de vrije hand	42	Rekbare blindzoom	31
Bovendraad inrijgen	10	Rekbare naad	32-33
Bovendraadspanning	15	Rimpelen	20, 24
Draadafsnijmesje	14	Ritssluiting inzetten	21-22
Draadspanning	16	Ritssluitingvoetje	21
Druk van het naaivoetje	16	Rijgen	20
Elastische blindzoom	31	Schakelaar voor de verlichting	7
Extra te leveren onderdelen	47-50	Schoonmaken van de machine	43
Garen en naalden	9	Spoel (grijper)	12
Garen kiezen	9	Spoelen	11-12
Garenmesje	• 14	Spoelhuls	12
Garenpenen	10	Steekkeuzeknop (steekkiezer)	19
Genaaide zig-zag	26	Steeklengteknop	19
Goede en verkeerde draadspanning	16	Storingen	44-45
Grijper (spoel)	12	Toebehoren (uitrusting)	46
Inrijgen van de bovendraad	10	Transporteur verzinken	41
Inrijgen van de onderdraad	13	Tricot-naad	34
Instellen van naden	19-39	Uitnemen van de spoelhuls	12
Inzetten van de spoel	13	Uitpakken van de machine	6
Jersey en stretch naaien	33	Uitrusting (toebehoren)	46
Kant aanzetten	24-25	Verlichting	7
Knoopsgaten	36-37	Verstellen	28
Knoopsgaten, versterkte	38-40	Versterkte knoopsgaten	38-39
Knoopsgatenmesje	40	Verwisselen van de naaivoetjes	17
Knopen aanzetten	41	Verwisselen van het lampje	43
Lampje	7	Verwisselen van de naald	9
Naai-gids	51-52	Voetpedaal	6
Naaivoet voor nuttige naden	17	Vrije arm	7
Naaivoetjes, verwisselen	17	Zig-zag naaien	23
Naald en garen	9	Zig-zag, genaaide	26
Naald kiezen	9	Zomen, elastisch	31
Naald verwisselen	9	Zomen, onzichtbaar	30