

Gerrijts
 Handelsstraat 14
 9501 ET Stadskanaal
 tel. 0599-612419
www.naaimachinehandel.com
 en www.paspop.com
info@gerrijts.nl

INRIJGEN VAN DE BOVENDRAAD

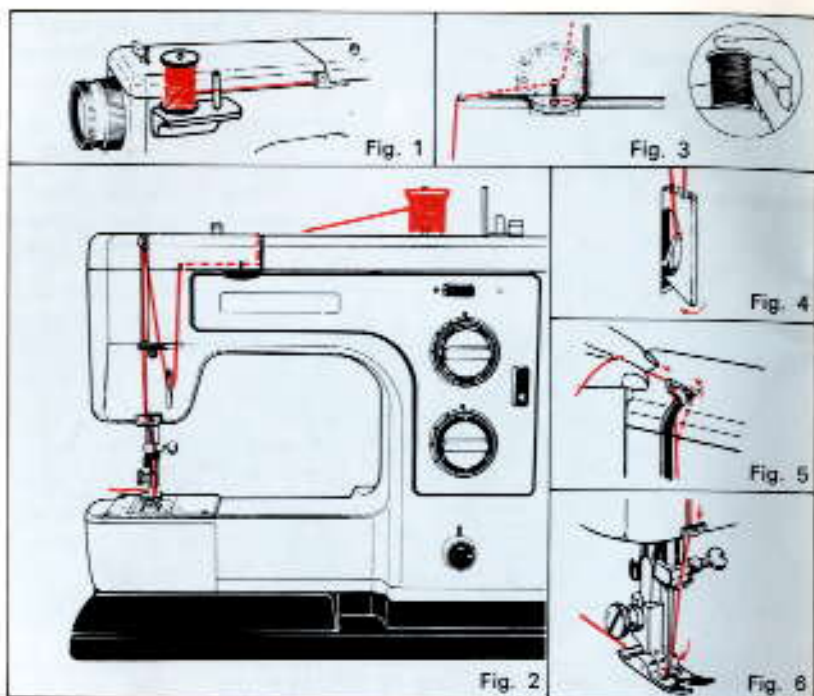

Plaats het klusje garen op de garenpin met de draad komend van de achterkant van het klusje. Trek de draad door de achterste draadgeleider (fig. 1), dan door de draadgeleidingsgleuf en dan door de draadgeleider aan de voorkant van de machine.

Houd het klusje garen vast, zodat er enige spanning op de draad blijft staan (fig. 3).

Trek de draad naar beneden door de draadspanningsveer zoals afgebeeld in fig. 4. Vervolgens de draad weer omhoog door de draadhevel (fig. 5). Geleid dan de draad weer omlaag naar de naald, waarbij inrijgen van voor naar achter moet gebeuren (fig. 6).

OPHALEN VAN DE ONDERDRAAD

1. Zet de persvoethevel in de hoogste stand. Houd de draad los in uw linkerhand en draai het handwiel naar u toe.

2. Trek nu losjes aan de bovendraad, waardoor de onderdraad naar boven komt.

3. Leg nu beide draden onder de persvoet naar achteren.

OPMERKING: Als de onderdraad niet naar boven komt, moet u even controleren of er minstens 8 cm draad uit het spoelhuis hangt.

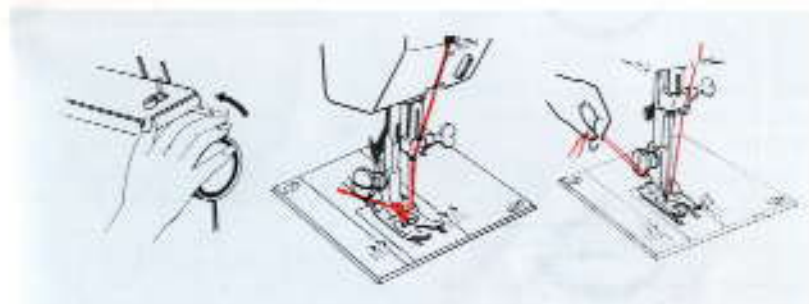

REGELEN VAN DE PERSVOETDRUK

De druk op de persvoet kan geregeld worden door middel van de ingebouwde drukregelaar door het lampkapje te openen. Zie afbeelding. Om de druk te vermeerderen draait u de schijf kloksgewijs en om de druk te verminderen in tegenovergestelde richting. Let u erop, dat de draadhevel in de hoogste stand moet staan voor het regelen van de persvoetdruk.

Onvoldoende druk op de persvoet veroorzaakt een slecht transport van

het materiaal en dientengevolge overslaan van steken of het moeilijk geleiden van de stof.

Voor het naaien van dikke of meerdere lagen stof dient de druk verminderd te worden. Voor dun materiaal moet de druk vermeerderd worden. Als een afdruk van de transporteur of persvoet op de stof te zien is, wijst dit op overmatige druk.

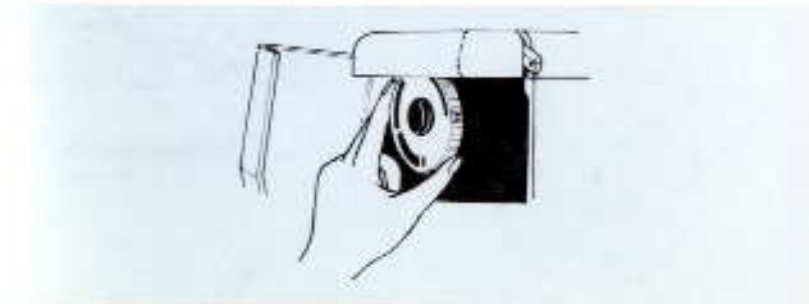

STEEKLENGTEREGELAAR

Met de steekleengteregelaar kunt u de lengte van de steken instellen. Op het cijfer 4 heeft u de grootste lengte en op het cijfer 1 de kleinste lengte. De steekleengte dient u af te stellen afhankelijk van het materiaal dat u gebruikt.

Voor het verwerken van dunne stoffen, zoals satijn, adviseren wij u de steekleengteregelaar op ± 1 te zetten.

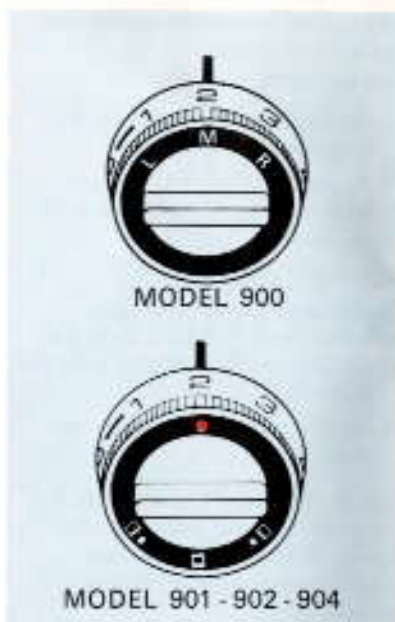

KNOOPSGATENREGELAAR MODEL 901 - 902 - 904

Met deze knop kunt u op eenvoudige wijze knoopsgaten maken. Aanwijzingen hiervoor vindt u op pag. 32 en 33. Let u erop, dat de regelaar altijd op \bullet staat afgesteld voor alle andere werkzaamheden.

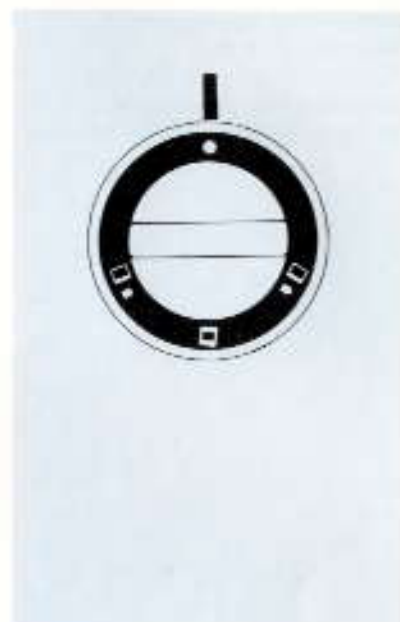

AFHECHTEN

Bij het beginnen en eindigen van een naad verdient het aanbeveling deze af te hechten. Door middel van het naar rechts draaien van de afhecht-knop naait de machine achteruit. Bij het weer loslaten naait de machine weer vooruit.

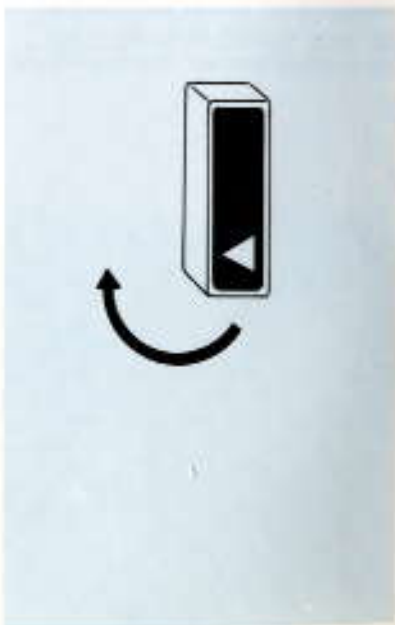

NAALDSTANDENREGELAAR MODEL 900

Deze knop vereenvoudigt het maken van knoopsgaten, ritssluitingen inzetten, enz.

Voor algemeen werk zet u de knop op M - midden.

Wanneer u aan de linkerzijde van een ritssluiting naait, zet u de knop op R.

Let u erop, dat de naald altijd in de hoogste stand staat bij het instellen van de naaldstand.



STEEKBREEDTEREGELAAR

Draai de knop op de gewenste breedte tussen 0 en 4.
Voor rechtstikken moet de steekbreedteregelaar op 0 staan.
Op 4 is de zigzagbreedte het grootst.



MODEL 900-901



MODEL 902



MODEL 904

INSTELLEN VOOR SUPERAUTOMATISCHE STEKEN MODEL 904

Met deze knop kunt u een groot aantal variaties aanbrengen in de steken die u uitkiest met de selectieknop. Bij het instellen op de rode punt naait de machine alleen vooruit. Bij het instellen op de witte punt naait de machine vooruit en achteruit (volautomatische steken). Aanwijzingen treft u aan op de volgende pagina's.



SELECTIEKNOP MODEL 902

Door middel van deze knop kunt u een keuze maken uit de praktische steken, die bij uitstek geschikt zijn voor het verwerken van moderne, elastische stoffen. Gedetailleerde aanwijzingen treft u aan op de volgende pagina's.



SELECTIEKNOP MODEL 904

Alle steken die staan aangegeven in het rood op de selectieknop, kunnen alleen worden gebruikt indien de instelknop voor volautomatische steken op de rode punt staat. Voor het maken van de steken aangegeven in wit, moet de instelknop op de witte punt staan.



SELECTIEKNOP MODEL 902

Rechtstikken en zigzag naaien



U kunt rechtstikken en zigzag naaien door als volgt in te stellen:
selectieknop:

0

steeklengteregelaar: tussen 0.5 en 4.
steekbreedteregelaar: tussen 0 en 4.
knoopsgatenregelaar: rode punt.

Gestikte zigzagsteek



U kunt de gestikte zigzagsteek maken door als volgt in te stellen:
selectieknop:

1

steeklengteregelaar: bijna 0.5.
steekbreedteregelaar: 4.
knoopsgatenregelaar: rode punt.

Tricotsteek



U kunt de tricotsteek maken door als volgt in te stellen:
selectieknop:

2

steeklengteregelaar: 0.5 - 1.
steekbreedteregelaar: 2 - 4.
knoopsgatenregelaar: rode punt.

Blindzomen



U kunt blindzomen door als volgt in te stellen:
selectieknop:

3

steeklengteregelaar: 1.5 - 2.
steekbreedteregelaar: 1.5 - 2.
knoopsgaten regelaar: rode punt.

Speciale zoomsteek (voor geweven stoffen)



U kunt de speciale zoomsteek maken door als volgt in te stellen:
selectieknop:

4

steeklengteregelaar: 1.5 - 2.
steekbreedteregelaar: 1.5 - 2.
knoopsgatenregelaar: rode punt.

SELECTIEKNOP MODEL 904

Rechtstikken en zigzag naaien



U kunt rechtstikken en zigzag naaien door als volgt in te stellen:
selectieknop:

0

steeklengteregelaar: tussen 0.5 en 4.
steekbreedteregelaar: tussen 0 en 4.
instelknop voor super automatische steken: rode punt.
knoopsgatenregelaar: rode punt.

Stretch steken



U kunt stretch steken maken door als volgt in te stellen:
selectieknop:

1

steeklengteregelaar: 4.
steekbreedteregelaar: 0 - 4.
instelknop voor super automatische steken: witte punt.
knoopsgatenregelaar: rode punt.

Stopsteek



U kunt de stopsteek maken door als volgt in te stellen:
selectieknop:

2

steeklengteregelaar: bijna 0.5.
steekbreedteregelaar: 4.
instelknop voor super automatische steken: rode punt.
knoopsgatenregelaar: rode punt.

Smocksteek (siersteek)



U kunt de smock- (sier) steek maken door als volgt in te stellen:
selectieknop:

3

steeklengteregelaar: bijna 3.
steekbreedteregelaar: 4.
instelknop voor super automatische steken: witte punt.
knoopsgatenregelaar: rode punt.

SELECTIEKNOP MODEL 904

Tricotsteek



Afwerksteek



U kunt de tricotsteek maken door als volgt in te stellen:

selectieknop:



steeklengteregelaar: 0.5 - 1.
steekbreedteregelaar: 2 - 4.
instelknop voor super
automatische steken: rode punt.
knoopsgatenregelaar: rode punt.

U kunt de afwerksteek maken door als volgt in te stellen:

selectieknop:



steeklengteregelaar: bijna 3.
steekbreedteregelaar: 4.
instelknop voor super
automatische steken: witte punt.
knoopsgatenregelaar: rode punt.

Blindzomen



Overlocksteek



U kunt blindzomen door als volgt in te stellen:

selectieknop:



steeklengteregelaar: 1.5 - 2.
steekbreedteregelaar: 1.5 - 2.
instelknop voor super
automatische steken: rode punt.
knoopsgatenregelaar: rode punt.

U kunt de overlocksteek maken door als volgt in te stellen:

selectieknop:



steeklengteregelaar: bijna 3.
steekbreedteregelaar: 4.
instelknop voor super
automatische steken: witte punt.
knoopsgatenregelaar: rode punt.

SELECTIEKNOP MODEL 904

Speciale zoomsteek voor geweven stoffen



Speciale stretchsteek



U kunt de speciale zoomsteek maken door als volgt in te stellen:

selectieknop:



steeklengteregelaar: 1.5 - 2.
steekbreedteregelaar: 1.5 - 2.
instelknop voor super
automatische steken: rode punt.
knoopsgatenregelaar: rode punt.

U kunt de speciale stretchsteek maken door als volgt in te stellen:

selectieknop:



steeklengteregelaar: bijna 3.
steekbreedteregelaar: 4.
instelknop voor super
automatische steken: witte punt.
knoopsgatenregelaar: rode punt.

Machine afstellen als volgt:
 Naaldstandenregelaar: L.
 Steeklengteregelaar: op rode gedeelte.
 Bevestig het knoopsgatenvoetje.



1. Zet de zigzagbreedte op 1½.
 Naai de gewenste lengte.
 Eindig met de naald rechts in de stof.
 Til de persvoet op en draai de stof
 rond.



2. Zet de persvoet naar beneden.
 Naald uit de stof nemen. Zet de
 zigzagknop op 3 en naai 3 à 4
 steekjes op elkaar (stof tegenhouden)
 = trems.

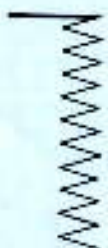

3. Zet de zigzagknop weer terug naar
 1½. Naai de tweede lengte.
 Eindig met de naald uit de stof.
 Zet de zigzagknop weer op 3. Naai de
 tweede trems als de eerste.



4. Eindig met de naald links in de
 stof. Zet de zigzagknop terug op 0.
 Naai tot slot een paar steekjes op
 elkaar om af te hechten.



Teken de knoopsgat lengte aan op het goed. Zet de knoopsgatengeleider onder de persvoet zodat deze precies in de geleider valt, als aangegeven op de illustratie. Leg het goed met het knoopsgat onder de geleider. Schuif de geleider naar voren zodat de naald precies komt te staan aan het begin van het knoopsgat. De indoling op de rand van de geleider maakt het U mogelijk knoopsgaten te maken in verschillende lengtes. Juist hierdoor kunt U allemaal gelijke knoopsgaten maken. Ook kunt U knoopsgaten maken op de traditionele manier door middel van een knoopsgatenvoetje.

Machine afstellen als volgt:

selectieknop:  (model 902)
 (model 904)

steeklengteregelaar: 4

steekbreedteregelaar: 1 - 1.5

instelknop voor super automatische steken: op rode punt (model 904).

Zie pag 33.

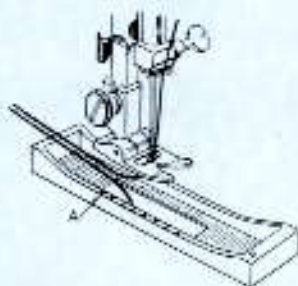
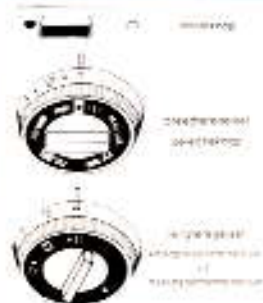

1. Zet de knoopsgatenregelaar op . Naai tot U de gewenste lengte van het knoopsgat heeft gemaakt. Stop met de naald links en zet deze in de hoogste stand door het handwiel naar U toe te draaien.
2. Zet de knoopsgatenregelaar op  en maak een trems (afhechtsteek). Stop met de naald rechts en zet de naald in de hoogste stand als aangegeven in 1.
3. Zet de knoopsgatenregelaar op  en naai tot U aan het begin van het knoopsgat bent. Stop weer en handel als in 1 en 2.
4. Zet de knoopsgatenregelaar op  en maak opnieuw een trems.
5. Hecht af door de selectieknop in te stellen op de stikkende zigzag.

Als de steekdichtheid van de rechterzijde niet gelijk is aan de linkerzijde, stel dit dan bij door de steeklengte te verkleinen.

Voor het maken van extra versterkingssteken (trensens) kunt U ook even de transporteur verzinken, zodat U op dezelfde plaats extra kunt afhechten.

Voor extra sterke knoopsgaten in zwaar materiaal kunt U ook fase 1 en 3 herhalen.

Bij de machine wordt ook een speciale plastic knoopsgatenschoentje geleverd. Door hiervan gebruik te maken door deze onder het zigzagvoetje te plaatsen met het maken van knoopsgaten kunt U voor ieder knoopsgat de lengte duidelijk aflezen.



1



2



3



4

OPSPOELEN

1. Plaats het klosje garen op de garenpin en geleid de draad als aangegeven.
2. Wind het garen enige malen om het spoelklosje.
3. Zet het spoelklosje op de spoelwinder en druk dit omhoog, zodat het klikt.
4. Ontkoppel de machine door het handwiel naar rechts te trekken. Zie fig. 4. Laat de machine lopen en geleid het garen totdat het spoelklosje enigszins gevuld is.
5. Wanneer het spoelklosje vol is, stopt de spoelwinder automatisch.
6. Druk het handwiel weer in om de machine in te schakelen en verwijder het spoelklosje.

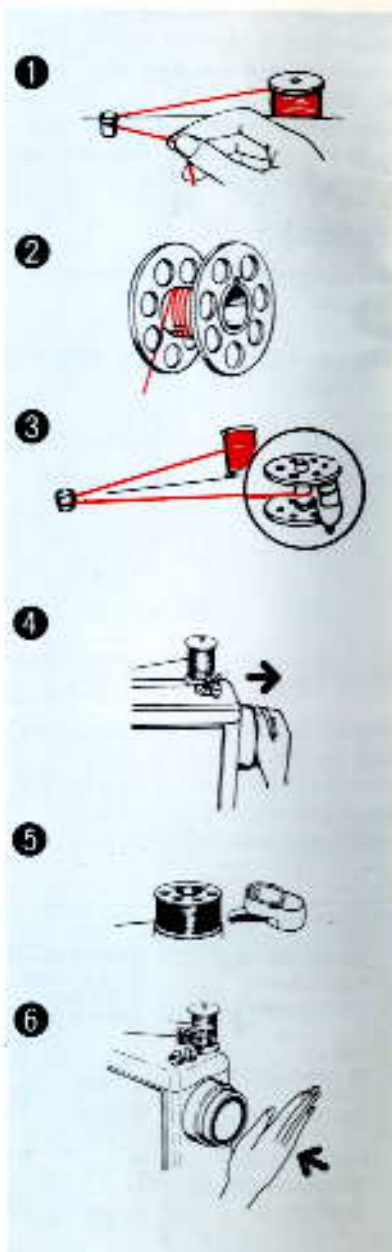

VERWIJDEREN VAN SPOELKLOSJE UIT DE GRIJPERBAAN

1. Zet de naald in de hoogste stand.
2. Open de deksel van de vrije arm.
3. Til het klepje op van het spoelklosje.
4. Nu kunt u het spoelklosje uit de grijperbaan halen.

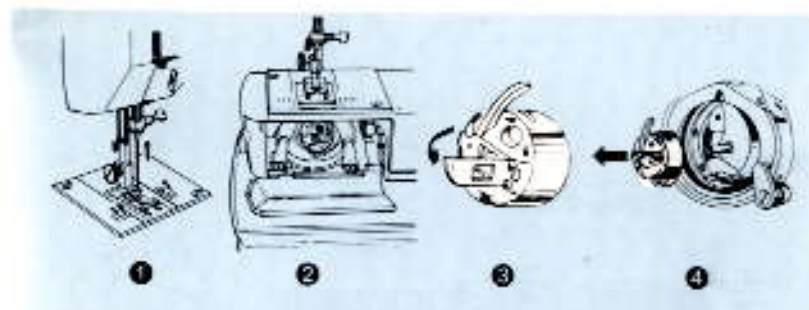

PLAATSEN VAN SPOELKLOSJE IN SPOELHUIS

1. Plaats het spoelklosje op het asje van het spoelhuis.
2. Trek de draad door de gleuf.
3. Trek de draad onder het bladveertje door.
4. Plaats het spoelklosje met spoelhuis in de grijper door het klepje vast te houden en druk dit aan.

